

PVH-1 – STEROWANIE ELEKTRYCZNE

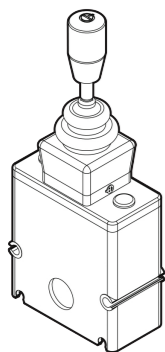

opis	zakres	11 ÷ 30 VDC
	maks. tętnienie	5%
pobór mocy	max.	100 mA
napięcie wyjścia	Us	0.25 ÷ 0.75 U DC
napięcie neutralne	Us	0.5 U DC
maks. prąd włączenia	ON/OFF	1A
kąt sterowania	pojedynczy	20 °

JHP-1 – STEROWANIE HYDRAULICZNE

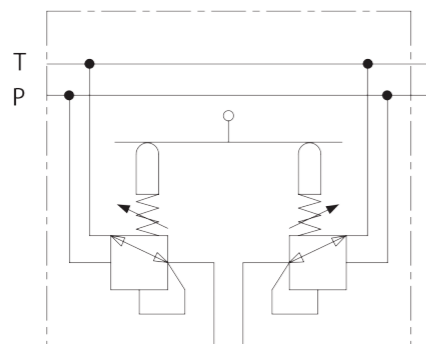
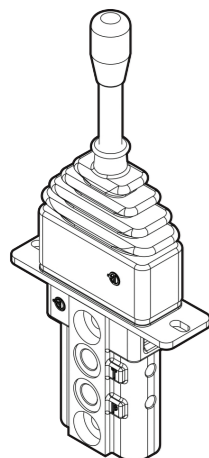

dostępne opcje	8,9-1.Fd.LES
ilość sekcji	od 1 do 10

www.ponar.pl

Posiadamy szeroką ofertę rozdzielaczy i zaworów, gwarantujemy ich dostępność, aby zapewnić Państwu konkurencyjność i ciągłość produkcji.

Oferujemy rozwiązania, które pozwalają stosować nasze wyroby w każdym środowisku, poprawiając wydajność, bezpieczeństwo i redukując koszty.

SIŁA PRECYZJI

PONAR Wadowice S.A. jest wszechstronnym partnerem w zakresie projektowania, produkcji, serwisowania elementów i układów hydrauliki siłowej.

Dzięki współpracy z partnerami z całego świata, uzupełniamy również naszą ofertę o inne komponenty, nie będące przedmiotem naszej produkcji. Pozwala to oferować naszym Odbiorcom kompleksowy pakiet elementów i urządzeń hydraulicznych.

Co nas wyróżnia na rynku:

- jesteśmy liderem w produkcji elementów i układów hydraulicznych, firmą z ponad 50-letnim doświadczeniem
- właściciel dwóch dużych zakładów produkcyjnych i wielu oddziałów w kraju
- nasz zespół to profesjonaliści w branży
- posiadamy nowoczesne maszyny i linie produkcyjne
- zapewniamy techniczne doradztwo z zakresu hydrauliki stacjonarnej i mobilnej



NAJWYŻSZA JAKOŚĆ

Posiadamy Certyfikat Systemu Zarządzania Jakością ISO 9001:2015, Certyfikat Środowiskowy ISO 14001:2015, certyfikaty dla wyrobów iskrobezpiecznych (ATEX), certyfikaty dla produkcji specjalnej: AQAP, NCAGE, koncesję MSWiA.

Nasze produkty spełniają wymagania Dyrektywy Ciśnieniowej i Dyrektywy Transportowej dla zastosowań w wielu gałęziach przemysłu. Posiadamy również Platynowy Certyfikat Caterpillar oraz Certyfikat Boart Longear dla dostawcy elementów hydrauliki siłowej.

JESTEŚMY W KAŻDEJ GAŁĘZI PRZEMYSŁU

PONAR Wadowice S.A. to polska, silna marka, oferująca polskie rozwiązania dla przemysłu. Jesteśmy wszędzie: od lotnictwa po okręty, od górnictwa po energetykę, od przemysłu obronnego po maszyny rolnicze.

Nasza oferta obejmuje również specjalne grupy produktów przeznaczone do zastosowań specjalnych, tj. w strefach zagrożonych wybuchem oraz o obniżonej temperaturze otoczenia.

Oferujemy pełen zakres usług: od projektowania, montażu, badań technicznych, po gotowy produkt. Nasze rozwiązania charakteryzują się wysoką jakością i niezawodną eksploatacją.

Jakość wykonania, krótkie terminy realizacji, dopasowanie do indywidualnych potrzeb Klienta to główne atuty naszej oferty.

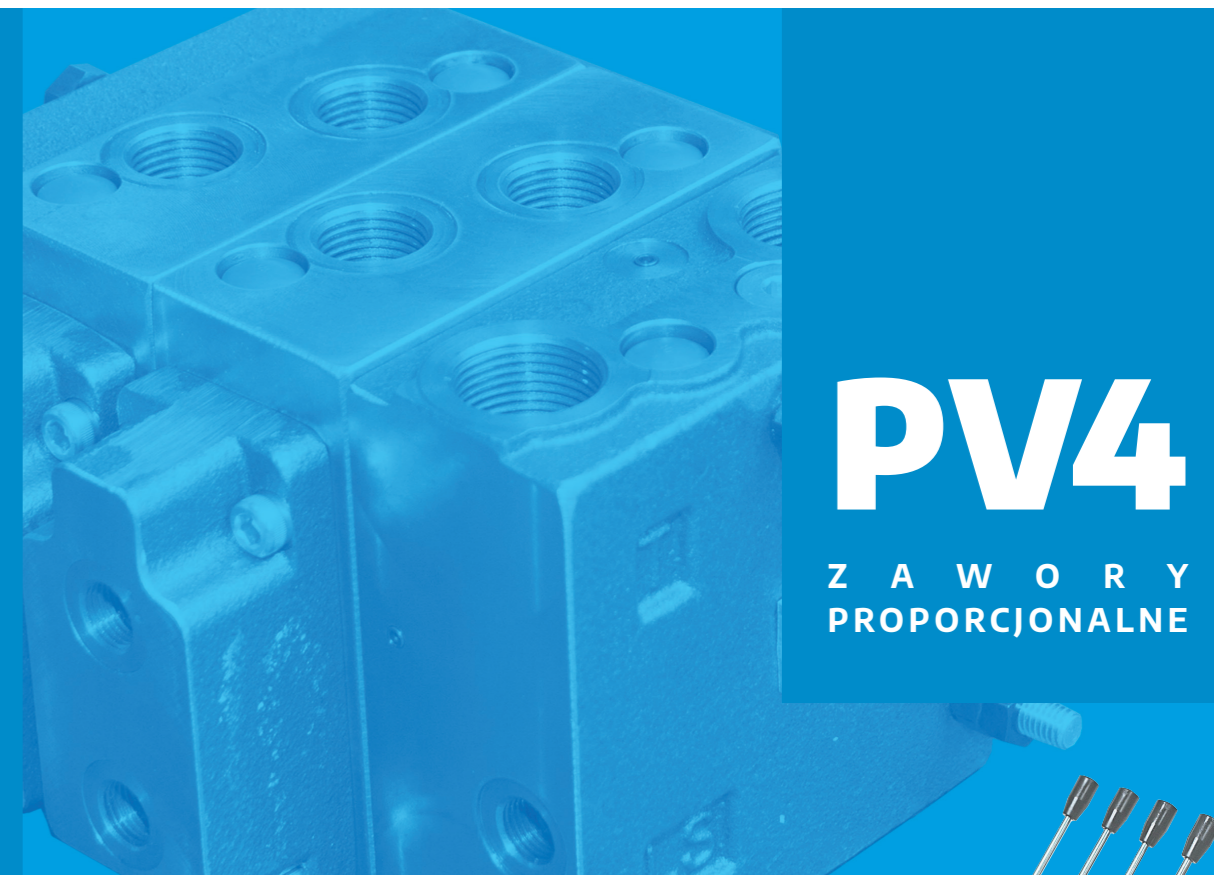

PONAR WADOWICE S.A.
ul. Wojska Polskiego 29
34-100 Wadowice
tel. +48 33 488 21 00
e-mail: ponar@ponar-wadowice.pl
www.ponar-wadowice.pl

DZIAŁ IMPORTU
tel. +48 33 488 28 20-29
fax +48 33 488 26 01
e-mail: import@ponar-wadowice.pl

hydraulika mobilna
i przemysłowa

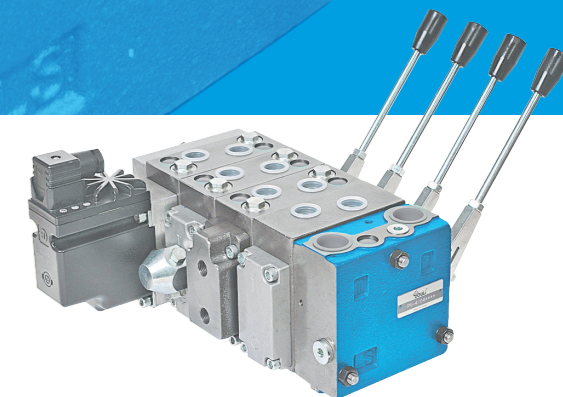

PV4 - ZAWORY PROPORCJONALNE

Technika proporcjonalna **LOAD SENSING**
do zastosowań mobilnych i przemysłowych

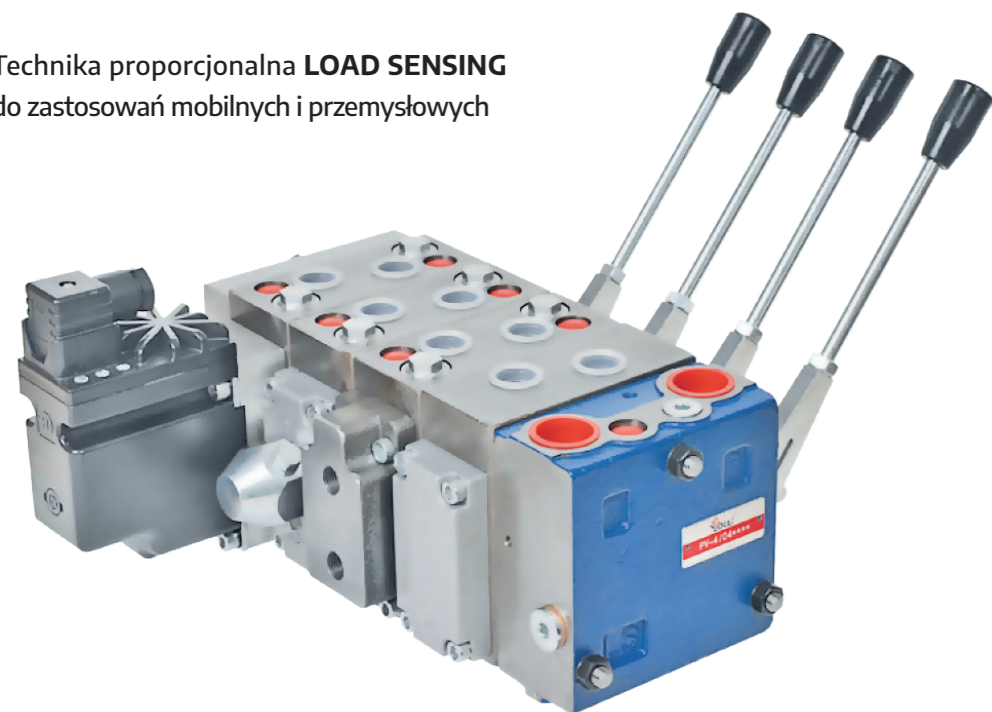

- dźwignie z regulacją skoku
- wiele rodzajów sterowania
- zabezpieczenie tarciove
- dostępne zawory szokowe
- dostępne zawory anty-kawitacyjne
- szeroki wybór różnych rodzajów modułów

maks. ciśnienie nastawy	350 BAR
maks. ciśnienie robocze	350 BAR
dodatkowe cechy	kompensacja ciśnienia
rodzaj sterowania	elektrohydrauliczne
	sterowanie hydrauliczne
	ręczne

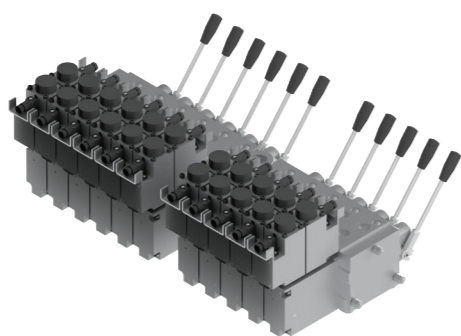
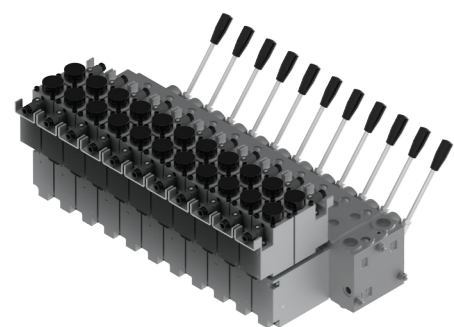

SPECYFIKACJA ZAWORÓW SERII PV4

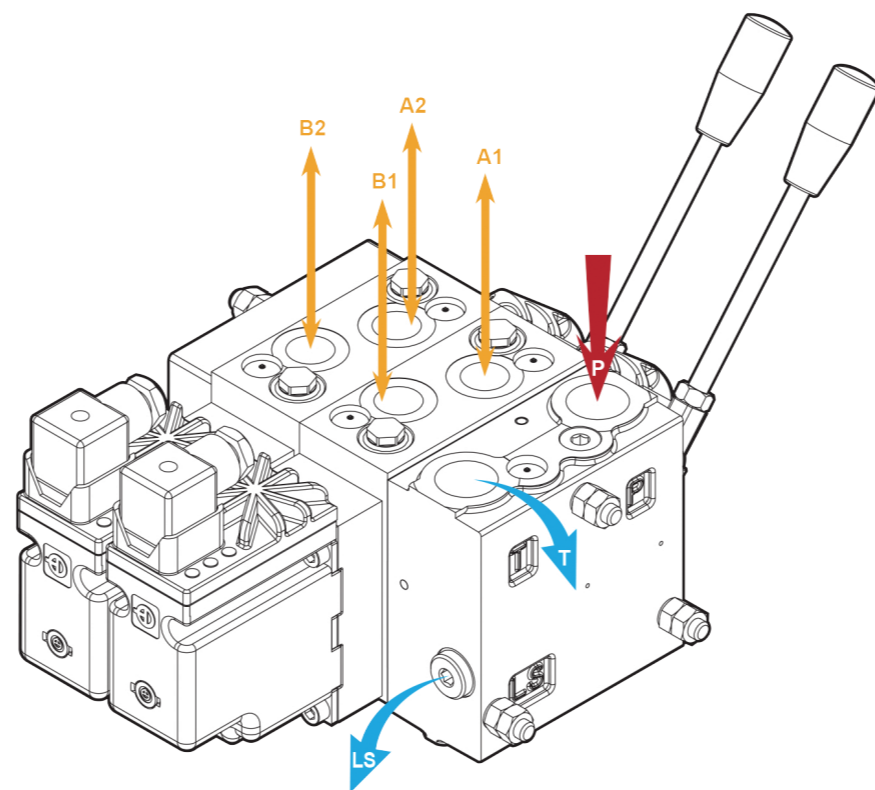

znamionowy przepływ oleju	P	140 L/min	37 gal/min
	P	350 bar	5075 PSI
maks. ciśnienie	A/B	350 bar	5075 PSI
	T	40 bar	580 PSI
maks. wew. przecieki (P 100 bar, temp. oleju 50 °C)	A/B	18 cm ³ /min	
temperatura oleju		- 20 °C ÷ 90 °C	- 4 °F ÷ 194 °F
lepkość oleju	zakres działania	15 mm ² /s ÷ 75 mm ² /s	15 cst ÷ 75 cst
	min.	12 mm ² /s	12 cst
	maks.	400 mm ² /s	400 cst
zakres temp. otoczenia		- 30 °C ÷ 60 °C	- 22 °F ÷ 140 °F
maks. zanieczyszczenie		23 / 19 / 16 (ISO 4406)	
filtracja		10 µm	

PV4 - ZAWORY PROPORCJONALNE

